

Phonak PartnerMic™

Gebrauchsanweisung



A Sonova brand

PHONAK
life is on

1. Willkommen	4
2. Ihr PartnerMic	5
2.1 Gerätebeschreibung	6
3. Erste Schritte	8
3.1 Gerät laden	8
3.2 Ein-/Ausschalten	9
3.3 PartnerMic mit Hörgeräten koppeln	10
3.4 Übertragungsstabilität	13
4. Tägliche Nutzung des PartnerMic	14
4.1 Das PartnerMic richtig tragen	14
4.2 Verstehen der Statusanzeige (LED)	16
4.3 Anzeige „Niedriger Akku-Stand“	16
4.4 Lautstärke einstellen	17
5. Fehlerbehebung	18
6. Service und Garantie	22
6.1 Garantie im Erwerbsland	22
6.2 Internationale Garantie	22
6.3 Garantiebeschränkung	23
7. Informationen zur Produktkonformität	24
8. Hinweise und Symbolerklärungen	28
9. Wichtige Sicherheitsinformationen	31

1. Willkommen

Herzlichen Glückwunsch zur Wahl Ihres PartnerMic – ein Qualitätsprodukt von Phonak, einem der weltweit führenden Unternehmen in der Hörsystemtechnologie.

Bitte lesen Sie sich diese Gebrauchsanweisung sorgfältig durch, damit Sie alle Funktionen Ihres PartnerMic voll ausnutzen können.

Bei Fragen wenden Sie sich bitte an Ihren Hörakustiker oder informieren sich auf www.phonak.com

Phonak – life is on

www.phonak.com



CE-Kennzeichnung: 2019

2. Ihr PartnerMic

Das PartnerMic wird von einem Gesprächspartner getragen. Es nimmt die Stimme auf und überträgt sie direkt an Ihre Phonak Hörgeräte.

Zuhörer

Gesprächspartner

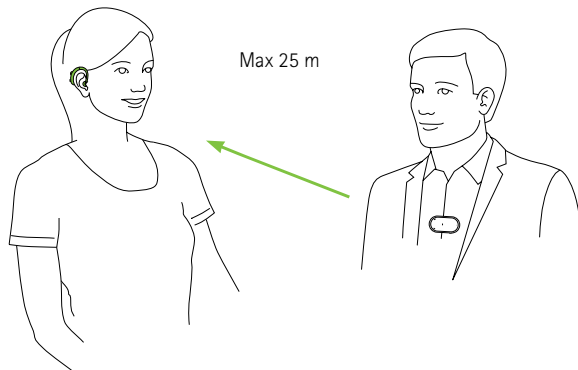

2.1 Gerätebeschreibung

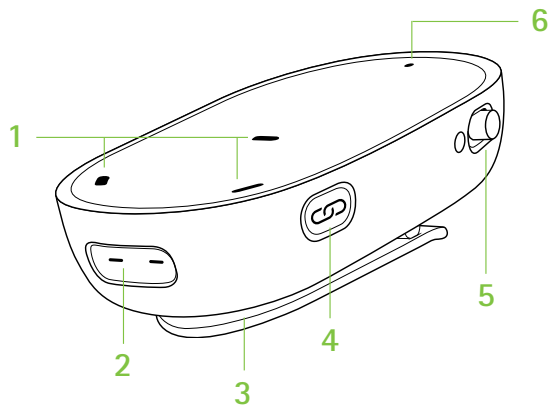

- 1 Mikrofon-Öffnungen
- 2 Ladebuchse
- 3 Clip
- 4 Kopplungstaste
- 5 Taste Ein/Aus
- 6 Statusanzeigen

Zubehör

(Der Lieferumfang ist länderspezifisch.)

- USB-C-Kabel
- Umhängekordel
- Schutzhülle
- Adapter für 12 V Autoladegerät (optional)

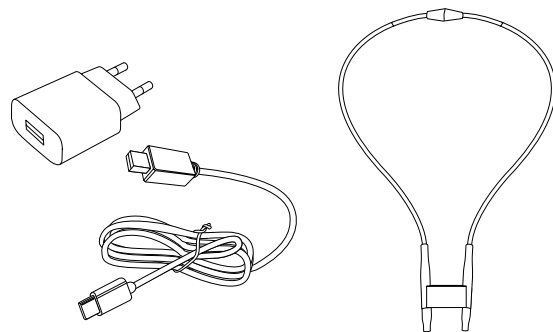

3. Erste Schritte

3.1 Gerät laden

Das PartnerMic hat einen fest eingebauten Akku.

① Laden Sie das PartnerMic beim ersten Mal mindestens 2 Stunden lang auf, auch wenn die Statusanzeige des Akkus gar nicht oder schon grün leuchtet.

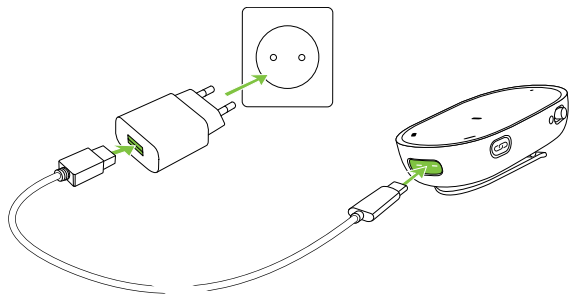

- Schließen Sie das Netzteil an einer Steckdose an
- Stecken Sie den USB-Stecker in die Ladebuchse des PartnerMic
- Ein normaler Ladezyklus dauert 2 Stunden
- Sobald der Akku voll geladen ist, leuchtet die Statusanzeige konstant grün

① Das PartnerMic ist während des Ladevorgangs ausgeschaltet.

3.2 Ein-/Auschalten

Um das PartnerMic ein- oder auszuschalten, schieben Sie den Ein-/Aus-Schalter auf die entsprechende Position.

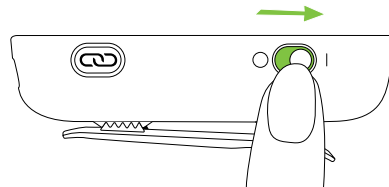

3.3 PartnerMic mit Hörgeräten koppeln

Vor der Verwendung muss das PartnerMic mit Ihren Hörgeräten gekoppelt werden. Wenn das PartnerMic zuvor noch nicht mit einem Hörgerät gekoppelt war, wird es nach dem Einschalten automatisch in den Kopplungsmodus versetzt und blinkt blau.

ⓘ Wenn das PartnerMic im Lieferumfang Ihrer Hörgeräte enthalten war, sind die Geräte bereits miteinander gekoppelt.

- Vergewissern Sie sich, dass Ihr(e) Hörgerät(e) eingeschaltet ist (sind)
- Schalten Sie das PartnerMic ein und halten Sie es in einem Abstand von 10 cm zum Hörgerät
- Das Koppeln ist beendet, wenn die Statusanzeige grün leuchtet. Zudem hören Sie einen Bestätigungston in Ihrem (Ihren) Hörgerät(en).

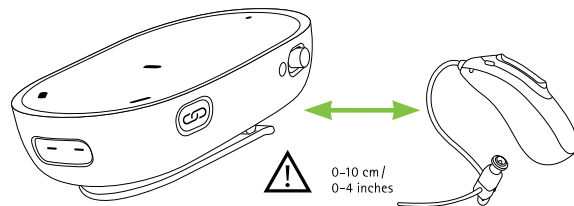

ⓘ Die Hörgeräte müssen nur ein Mal gekoppelt werden. Sie bleiben gekoppelt, wenn sie aus- und wieder eingeschaltet werden.

Um die Kopplung erneut durchzuführen, können Sie den Kopplungsmodus manuell aktivieren, indem Sie die Kopplungs-Taste drücken.

- Halten Sie das PartnerMic in einem Abstand von 10 cm zum Hörgerät
- Drücken Sie die Kopplungs-Taste
- Das Koppeln ist beendet, wenn die Statusanzeige grün leuchtet.

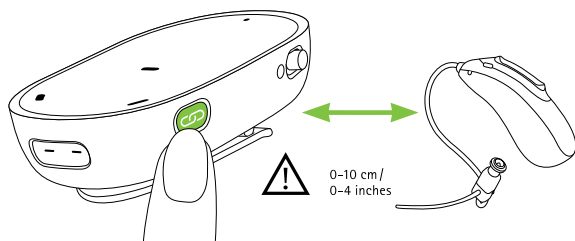

ⓘ Nach der erfolgreichen Kopplung werden alle zuvor durchgeführten Kopplungen aufgehoben.

3.4 Übertragungsstabilität

Das PartnerMic hat eine Reichweite von bis zu 25 Metern.

Hindernisse, wie eine Wand, Möbel oder Personen, können das Signal abschirmen und die Reichweite verkürzen.

Befinden sich die Hörgeräte nicht innerhalb der Reichweite des PartnerMic, wird der Audioempfang beendet. Sobald sich die Hörgeräte wieder in Reichweite des PartnerMic befinden, wird der Empfang des Audiosignals automatisch fortgesetzt.

4. Tägliche Nutzung des PartnerMic

4.1 Das PartnerMic richtig tragen

Das PartnerMic wird vom Gesprächspartner getragen, der es mit dem Clip an der Kleidung anbringen oder mit der Umhängekordel um den Hals tragen kann.

Mit einem Clip:

- Klappen Sie den Clip durch leichtes Drücken auf
- Befestigen Sie das PartnerMic sicher an der Kleidung

Mit einer Umhängekordel:

- Befestigen Sie das PartnerMic mit dem Clip an der Umhängekordel
- Legen Sie die Umhängekordel um den Hals
- Justieren Sie die Länge, indem Sie an den losen Enden ziehen



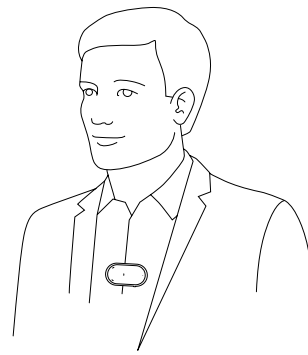

Positionierung des PartnerMic

- Damit es optimal funktioniert, sollte das PartnerMic 20 cm unterhalb des Mundes des Trägers angebracht sein
- Der Abstand sollte nicht mehr als 50 cm betragen
- Das PartnerMic sollte nicht mehr als 45° geneigt werden
- Wenn der Clip nicht an der Kleidung angebracht werden kann, verwenden Sie die mitgelieferte Umhängekordel
- Um Kratzgeräusche zu verhindern, sollte das PartnerMic während der Nutzung nicht durch die Kleidung abgedeckt werden





4.2 Verstehen der Statusanzeige (LED)

Während des Betriebs

3 Sek. konstant grün		Einschalten
Blinkt rot		Niedriger Akku-Stand (~30 Min. Restzeit)
Blinkt blau		Kopplungsmodus
5 Sek. konstant rot		Kopplung fehlgeschlagen
Dauerhaft konstant rot		Gerätefehler

Während des Ladens

Blinkt grün		Akku wird geladen
Dauerhaft konstant grün		Akku ist voll geladen

4.3 Anzeige „Niedriger Akku-Stand“

Wenn das PartnerMic noch ca. 30 Minuten Akkulaufzeit hat, hören Sie alle 10 Minuten 2 Signaltöne und die Statusanzeige blinkt rot.

4.4 Lautstärke einstellen

Die Lautstärke des PartnerMic lässt sich über den Multifunktionstaster am Hörgerät oder die Fernsteuerungsfunktionen der myPhonak App (für Apple und iOS verfügbar) einstellen.

5. Fehlerbehebung

Problem	Ursachen
Ich höre keinen Ton vom PartnerMic	PartnerMic ist ausgeschaltet
	PartnerMic ist nicht mit den Hörgeräten gekoppelt.
	Der Abstand zwischen dem PartnerMic und den Hörgeräten ist zu groß.
	Die Übertragung wird durch ein Hindernis verhindert.
Während der Tonübertragung treten Unterbrechungen auf	Das PartnerMic ist zu weit entfernt oder durch ein Hindernis (z. B. eine Person abgeschirmt).
Bei der Übertragung ist die Lautstärke nicht angenehm (zu leise oder zu laut)	Die Lautstärke ist nicht richtig eingestellt.

Maßnahme
Stellen Sie sicher, dass das Gerät eingeschaltet und vollständig betriebsbereit ist.
Koppeln Sie das PartnerMic mit den Hörgeräten.
Bringen Sie die Geräte näher zueinander.
Je nach Material (z. B. Körper) kann Sichtverbindung nötig sein.
Halten Sie die Geräte innerhalb des empfohlenen Abstands und richten Sie sie neu aus.
Stellen Sie die Lautstärke über den Multifunktionstaster am Hörgerät oder die Fernsteuerungsfunktionen der myPhonak App ein.

Problem

**Zu viel Störgeräusch,
ich kann den Sprecher
nicht hören**

Ursachen

Die Mikrofone Ihres Hörgeräts sind zu laut eingestellt.

Das PartnerMic ist nicht korrekt angebracht.

Die Einstellungen Ihres Hörgeräts sind nicht richtig.

Maßnahme

Verringern Sie die Lautstärke, indem Sie den Multifunktionsaster am Hörgerät drücken.

Platzieren Sie das PartnerMic näher am Mund des Sprechers, (20 cm) und stellen Sie sicher, dass es nicht mehr als 45° geneigt ist. Das PartnerMic sollte nicht durch Kleidung abgedeckt werden.

Bitten Sie Ihren Hörakustiker, die Feineinstellung Ihrer Hörgeräte anzupassen.

6. Service und Garantie

6.1 Garantie im Erwerbsland

Bitte fragen Sie den Hörakustiker, bei dem Sie dieses Gerät erstanden haben, nach den im Erwerbsland gültigen Garantiebedingungen.

6.2 Internationale Garantie

Phonak bietet eine einjährige, begrenzte internationale Garantieleistung an, gültig ab dem Verkaufsdatum. Die begrenzte Garantie deckt Herstellungs- und Materialfehler ab. Die Garantie ist nur nach Vorlage der Kaufquittung gültig.

Die internationale Garantie beeinträchtigt in keiner Weise Rechte, die aus geltender nationaler Gesetzgebung bezüglich dem Verkauf von Verbrauchsgütern bestehen.

6.3 Garantiebeschränkung

Diese Garantie gilt nicht für Schäden, die aufgrund unsachgemäßer Handhabung oder Pflege, chemischer Einflüsse, eingedrungener Feuchtigkeit oder Überbeanspruchung entstanden sind. Bei Schäden, die durch Dritte oder nicht autorisierte Servicestellen verursacht werden, erlischt die Garantie. Diese Garantie umfasst keine Serviceleistungen, die ein Hörakustiker in seiner Werkstatt erbringt.

Seriennummer:

Autorisierter Hörakustiker
(Stempel/Unterschrift):

Kaufdatum:

7. Informationen zur Produktkonformität

Europa:

Konformitätserklärung

Hiermit erklärt die Sonova AG, dass dieses Produkt die wesentlichen Anforderungen der Richtlinie 2014/53/EWG für Funkanlagen erfüllt. Der Volltext der

Konformitätserklärung ist entweder beim Hersteller oder dem Händler vor Ort erhältlich. Die Adressen sind unter www.phonak.com/us/en/certificates aufgeführt.

Betriebsfrequenz: 2400 - 2483,5 MHz

Leistungsstufe: <20 mW leitungsgebundene Leistung

Australien/Neuseeland:



R-NZ

Kennzeichnet die Einhaltung der geltenden Vorschriften zur Funkfrequenzverwaltung (RSM) und der australischen Regulierungsbehörde Australian Communications and Media Authority (ACMA) für den legalen Verkauf in Australien und Neuseeland.

Das Konformitätskennzeichen R-NZ wird auf Funkprodukten angebracht, die auf dem neuseeländischen Markt in der Konformitätsstufe A1 verkauft werden.

Hinweis 1:

Dieses Gerät entspricht Abschnitt 15 der FCC-Regeln und der Zulassung von Industry Canada – RSS ausgenommen. Der Betrieb unterliegt den folgenden zwei Bedingungen:

- 1) Das Gerät erzeugt keine gesundheitsgefährdenden Interferenzen und
- 2) das Gerät muss auch unter Einfluss von unerwünschten Interferenzen funktionieren, einschließlich solcher, die einen unerwünschten Betrieb zur Folge haben.

Hinweis 2:

Veränderungen oder Modifikationen am Gerät, die von der Sonova AG nicht ausdrücklich freigegeben sind, können zum Erlöschen der FCC Zulassung zum Betreiben dieses Geräts führen.

Hinweis 3:

In Tests wurde bestätigt, dass das Gerät die Grenzwerte für ein digitales Gerät der Klasse B entsprechend Teil 15 der FCC-Normen und die kanadische Industriennorm ICES-003

erfüllt. Diese Grenzwerte wurden festgelegt, um angemessenen Schutz vor gesundheitsgefährdenden Interferenzen in Wohnbereichen zu gewährleisten. Dieses Gerät erzeugt und nutzt Hochfrequenz-Energie und kann diese abstrahlen. Wird es nicht entsprechend der Vorschriften installiert und genutzt, kann es Radiokommunikationsinterferenzen verursachen. Es ist nicht auszuschließen, dass es in einzelnen Installationsfällen zu Interferenzen kommen kann. Wenn das Gerät Interferenzen beim Radio- oder Fernsehempfang verursacht, die durch Ein- und Ausschalten des Geräts festgestellt werden können, sollte der Anwender versuchen, die Interferenzen durch eine oder mehrere der folgenden Maßnahmen abzustellen:

- Empfangsantenne neu ausrichten oder umplatzieren
- Entfernung zwischen Gerät und Empfänger vergrößern
- Gerät an eine Steckdose eines Schaltkreises anschließen, an dem der Empfänger nicht angeschlossen ist
- Einen Händler oder erfahrenen Radio/TV-Techniker um Rat fragen

Hinweis 4:

Konformität mit japanischem Radiogesetz

Dieses Gerät ist nach dem Japanischen Radiogesetz (電波法) genehmigt. Dieses Gerät darf nicht modifiziert werden (anderenfalls wird die zugewiesene Identifikationsnummer ungültig).

Weitere Details finden Sie im Datenblatt, das Sie unter www.phonak.com herunterladen können

Hinweis 5:

FCC/Industry Canada RF Radiation Exposure Statement

Dieses Gerät stimmt mit den FCC/IC-Grenzwerten für Hochfrequenzbestrahlung überein, die für eine unkontrollierte Umgebung ausgelegt sind.

Dieser Sender darf nicht neben oder im Zusammenhang mit einer anderen Antenne oder einem anderen Sender betrieben werden.

8. Hinweise und Symbolerklärungen



Mit dem CE-Symbol bestätigt die Sonova AG, dass dieses Produkt die Anforderungen der Richtlinie für Funkanlagen (2014/53/EU) erfüllt.



Dieses Symbol zeigt an, dass es wichtig ist, dass der Benutzer die zugehörigen Informationen in dieser Gebrauchsanweisung berücksichtigt.



Zeigt den Hersteller des Geräts an.



Dieses Symbol zeigt an, dass es wichtig ist, dass der Benutzer die dazugehörigen Warnhinweise in dieser Gebrauchsanweisung berücksichtigt.



Wichtige Information für die Handhabung und die Produktsicherheit.

Betriebsbedingungen

Das Gerät ist so ausgelegt, dass es bei bestimmungsgemäßem Gebrauch ohne Probleme und Einschränkungen funktioniert, sofern nichts anderes in dieser Gebrauchsanweisung vermerkt ist.



Temperatur bei Transport und Lagerung:
-20 bis +60 °Celsius
(-4 bis +140 °Fahrenheit).
Betriebstemperatur:
0° bis +45° Celsius
(+32° bis +113° Fahrenheit).



Trocken halten.



Feuchtigkeit bei Transport und Lagerung:
< 90% (nicht kondensierend).
Feuchtigkeit bei Betrieb:
< 95% (nicht kondensierend).



Luftdruck:
500 hPa bis 1500 hPa.





Dieses Symbol auf dem Produkt oder seiner Verpackung weist darauf hin, dass dieses Produkt nicht als normaler Haushaltsabfall entsorgt werden darf. Bitte entsorgen Sie alte oder nicht mehr gebrauchte Geräte in den dafür vorgesehenen Sammelstellen für Elektro- und Elektronikaltgeräte. Durch eine fachgerechte Entsorgung Ihres Altgeräts tragen Sie zum Schutz der Umwelt und der menschlichen Gesundheit bei.

9. Wichtige Sicherheitsinformationen

Bitte lesen Sie die Informationen auf den folgenden Seiten sorgfältig durch, bevor Sie Ihr Gerät nutzen.

Gefahrenhinweise

-  Dieses Gerät ist nicht für Kinder unter 3 Jahren geeignet. Das Hörgerät besteht aus diversen Kleinteilen, die von Kindern verschluckt werden können - Erstickungsgefahr. Bewahren Sie sie außerhalb der Reichweite von Kindern und Menschen mit geistiger Behinderung oder von Haustieren auf. Wenn das Hörgerät oder Teile davon versehentlich verschluckt wurden, suchen Sie sofort einen Arzt oder ein Krankenhaus auf.
-  Das Gerät kann magnetische Felder erzeugen. Wenn Sie bemerken, dass das PartnerMic in irgendeiner Weise Ihr implantierbares Gerät (z.B. Herzschrittmacher, Defibrillator usw.) beeinträchtigt, stellen Sie die Nutzung des PartnerMic sofort ein und wenden Sie sich an Ihren Arzt und/oder den Hersteller des implantierbaren Geräts.

- ⚠ Benutzen Sie nur Hörgeräte, die ein Hörakustiker speziell für Sie programmiert hat.
- ⚠ Bitte entsorgen Sie die elektrischen Komponenten ordnungsgemäß unter Beachtung der vor Ort geltenden Vorschriften.
- ⚠ Veränderungen oder Modifikationen, die von der Sonova AG nicht ausdrücklich genehmigt wurden, sind an allen Geräten unzulässig.
- ⚠ Externe Geräte dürfen nur angeschlossen werden, wenn sie gemäß den entsprechenden Normen IEC 60601-1, IEC 60065, IEC 60950-1, IEC 62368-1 oder anderen geltenden Sicherheitsstandards getestet wurden. Verwenden Sie ausschließlich von der Sonova AG zugelassenes Zubehör.

- ⚠ Verwenden Sie aus Sicherheitsgründen nur Ladegeräte der Sonova AG.
- ⚠ Verwenden Sie dieses Gerät niemals in Umgebungen, in welchen Explosionsgefahr besteht (Räume mit entzündbaren Anästhetika, Minen oder Industriezonen mit Explosionsgefahr); vermeiden Sie ebenfalls die Nutzung in sauerstoffreichen Umgebungen oder in Umgebungen, in denen die Nutzung elektronischer Geräte nicht erlaubt ist.
- ⚠ Das Gerät kann beschädigt werden, wenn es geöffnet wird. Wenn Probleme entstehen, die auch mithilfe der Anweisungen im Kapitel Fehlerbehebung nicht gelöst werden können, wenden Sie sich bitte an Ihren Hörakustiker.
- ⚠ Die Umhängekordel darf nicht verwendet werden, wenn die Gefahr besteht, dass sie in einer Maschine oder an anderen Objekten hängen bleibt.

Informationen zur Produktsicherheit

- ① Schützen Sie die Geräteanschlüsse, die Stecker und das Netzteil vor Schmutz und Staub.
- ① Wenden Sie beim Anschließen der Kabel keine übermäßige Kraft an.
- ① Verwenden Sie das Gerät niemals in Bereichen mit übermäßiger Staubbelastung, Feuchtigkeit (z. B. Bade- oder Schwimmbereiche) oder Hitze (z. B. in der Nähe von Heizkörpern). Vermeiden Sie starke Stöße und Erschütterungen des Geräts.
- ① Reinigen Sie das Gerät mit einem feuchten Tuch. Verwenden Sie nie herkömmliche Haushaltsreiniger (Waschpulver, Seife usw.) oder Alkohol für die Reinigung. Trocknen Sie das Gerät niemals in der Mikrowelle oder ähnlicher Vorrichtung.

- ① Röntgenstrahlen, CT- oder MRT-Aufnahmen können das einwandfreie Funktionieren des Geräts beeinträchtigen.
- ① Wenn das Gerät fallen gelassen oder beschädigt wurde, eines seiner Kabel oder Stecker beschädigt ist, oder es in eine Flüssigkeit gefallen ist, darf es nicht mehr verwendet werden. Wenden Sie sich in einem solchen Fall an Ihr autorisiertes Servicecenter.

Weitere wichtige Informationen

- ① Elektronische Hochleistungsgeräte, größere elektronische Installationen und Metallstrukturen können die Reichweite des Geräts beeinträchtigen und wesentlich verringern.



Hersteller:

Sonova AG
Laubisrütistrasse 28
CH-8712 Stäfa
Schweiz
www.phonak.com

sonova
HEAR THE WORLD

